

nordluft

HEIZEN - LÜFTEN - WÄRMERÜCKFÜHRUNG - KÜHLEN

Frischer Wind für Ihre Halle



HALLENGEBÄUDE EFFIZIENT HEIZEN UND LÜFTEN

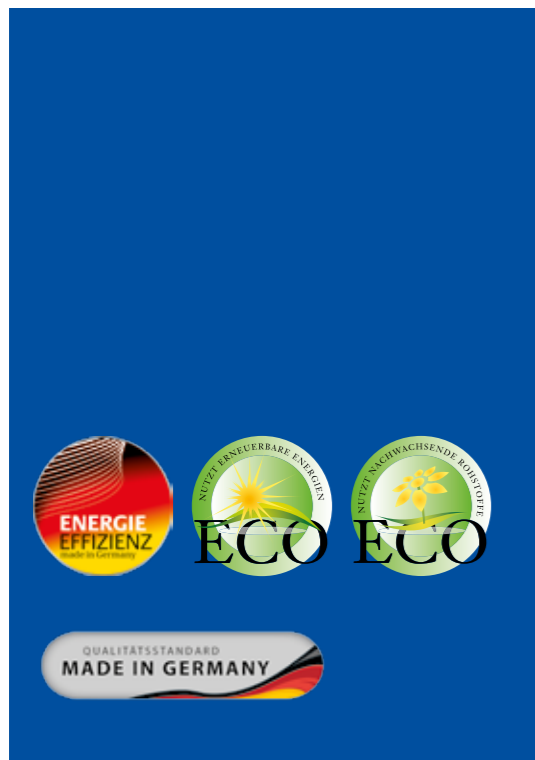

Das Unternehmen

Wir sind nordluft

Profitieren Sie schon von frischer nordluft? Denn nordluft ist Ansprechpartner für: „Alles was man mit Luft machen kann“ - Dipl. Ing. Walter Kampers (Geschäftsführer & Gründer). Wir sind einer der führenden **Hersteller** von direktbeheizten Warmluftherzeugern für hocheffiziente Hallenheizungen und direktbeheizten Heizregistern. In uns finden Sie einen zuverlässigen **Lieferanten** von Kompaktlüftungsgeräten, Filtertechnik uva. Außerdem fungieren wir als **Partner** der Fachplaner, Architekten und des Fachgroßhandels im Bereich Planung und Fertigung kundenspezifischer Anwendungen.

Frische nordluft weht bereits seit dem 01. Oktober **1998** durch Deutschland, dem Tag der Gründung. Inzwischen gehören **über 60 Mitarbeiter** zu unserem Team, das tagtäglich am Standort in Lohne, mit eigener Fertigung, frischen Wind in Ihr Betriebsklima bringt. Lernen Sie uns kennen und erfahren Sie mehr über unsere tägliche Arbeit mit dem wichtigsten Lebensmittel für uns alle, **Luft**. www.nordluft.com

Zukunft Hallenheizung

Wir bieten: Behaglichkeit – Ökologie – Ökonomie – Energieeffizienz

Warmluftheizungen bieten Ihrer Halle Behaglichkeit und gleichmäßige Beheizung. Darüber hinaus stellt sich im Effizienzvergleich mit Referenzanlagen heraus, dass Hallen ausgestattet mit Warmluftherzeugern, sogar die Anforderungen aktueller Normen **übertreffen**. Eine gleichmäßige und gute Temperierung sogar über große Hallenhöhen wird energetisch effizient erreicht. Dies zeigt eine wissenschaftliche Untersuchung, von sieben mit Warmluftheizungen ausgestatteten Hallen, der ITG Dresden in Zusammenarbeit mit der Hochschule Zittau-Görlitz.

Effizienzvergleich der Warmluftheizung neuer Generation mit Referenzanlage der aktuellen Norm und einer Warmwasserzentralheizung

= Endenergiebedarf TWW
 + Endenergiebedarf Beleuchtung
 + Konversion Primärenergie

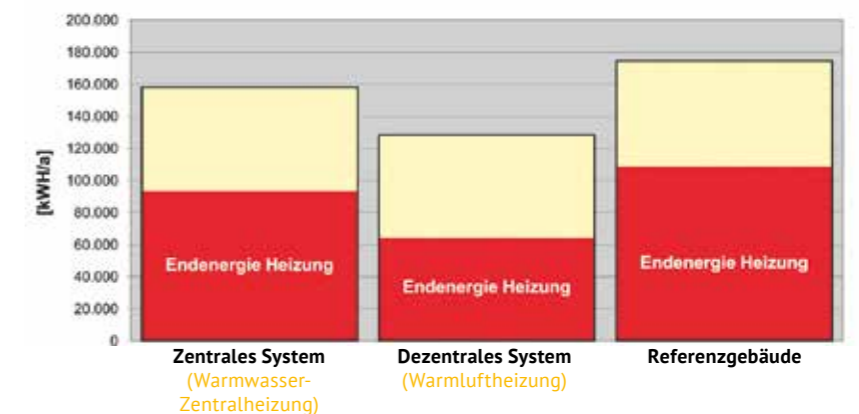



Innovative Lösungen für Ihre Halle





Innovative Lösungen für Ihre Halle

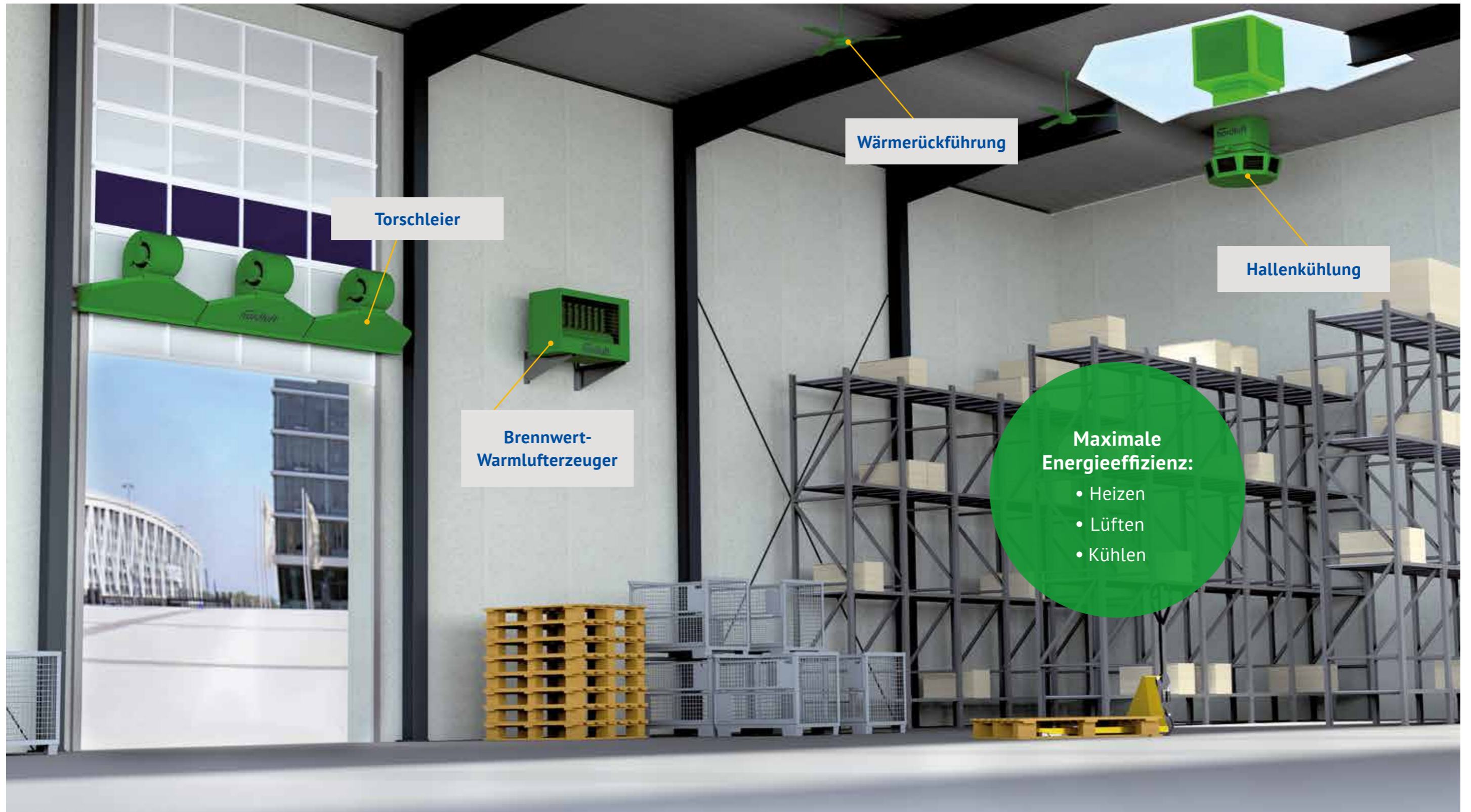



Brennwert Warmluft-erzeuger Inverso

TECHNISCHE DATEN

- Brennwertgerät: bis zu 106% Wirkungsgrad
- Heizleistung: 25 - 80 kW
- Warmluftleistung: 8.800 m³/h
- Deckengerät: kein Platzverlust am Hallenboden
- Modernes Design
- Heizmedium: Gas



Systemschnitt

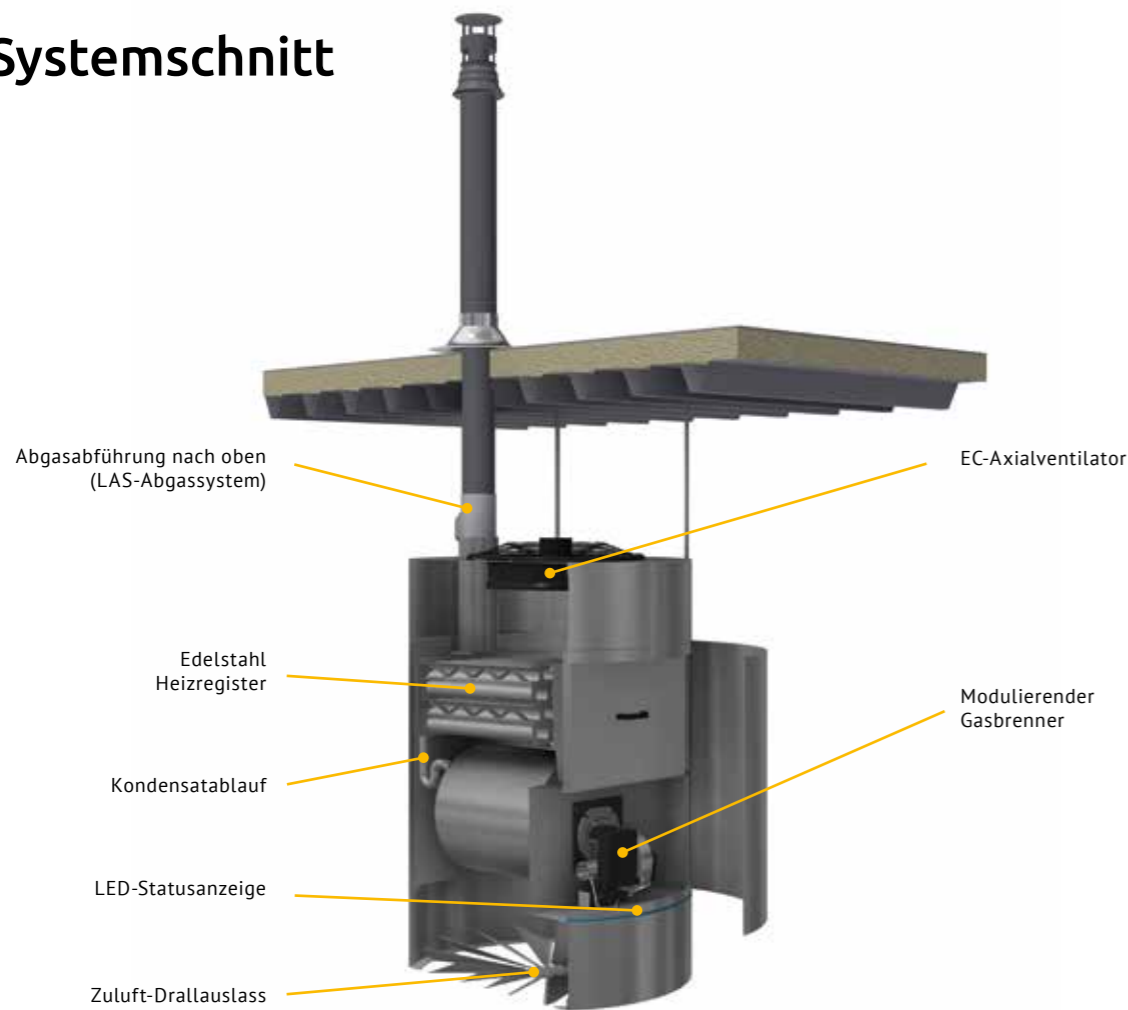

Deckenventilatoren

VORTEILE

- Bis zu 30% Heizkosten sparen
- Schnelle und kostengünstige Art, Heizkosten zu senken
- Aufsteigende Wärme wird dosiert wieder in den Aufenthaltsbereich zurückgeführt
- Gleichmäßige Luftverteilung und Temperaturengleich in allen Bereichen des Raumes



VORHER

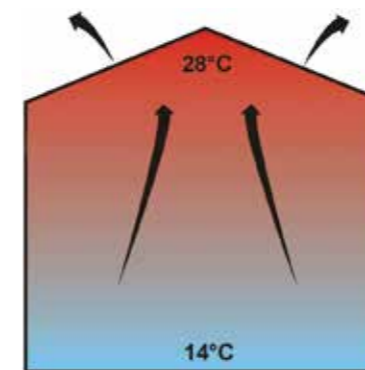

Erhöhte Transmissionsverluste

OBEN HEISS – UNTEN KALT

Um am Boden die gewünschte Temperatur zu erhalten, muss weiter Energie verbraucht werden, obwohl der Deckenbereich bereits 26°C erreicht hat.

VERLUSTE AN DER HALLENDECKE

Die hohe Temperatur im Deckenbereich führt zu entsprechend hohen Energieverlusten an der Hallendecke (Transmission).

KALTE BEREICHE

Oft werden bestimmte Bereiche in der Halle erst spät oder auch nach längerem heizen nicht ausreichend warm.

NACHHER

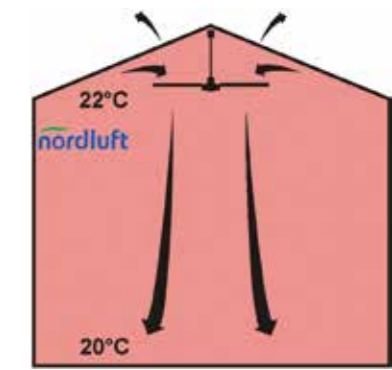

Geringe Transmissionsverluste

TEMPERATURAUSGLEICH

Unsere Industrie-Deckenventilatoren holen die Wärme effektiv und schonend von der Decke. Im obigen Beispiel bringt die 5° höhere Temperatur am Boden **30% Heizkostensparnis**.

WENIGER TRANSMISSIONSVERLUST

Bei einer Außentemperatur von 0°C und einer Temperaturreduzierung im Deckenbereich von 31°C auf 22°C wird der **Transmissionsverlust um 32% gesenkt**.

ÜBERALL SCHNELL WARM

Der gesamte Aufenthaltsbereich wird jetzt schnell und gleichmäßig aufgeheizt. Vorheizzeiten werden reduziert.



Gas-Warmlufterzeuger GasaTherm

VORTEILE

- Heizleistung von 13,8 - 92 kW
- Heizmedium: Erd- und Flüssiggas
- 1-stufiger oder modulierender Brenner
- Brennwertbetrieb mit 105% Wirkungsgrad
- Besonders niedriger Geräuschpegel
- Patentierter Wärmetauscher mit Bodenheizeffekt
- Einschl. Fernbedienung / Modulationsregler
- Als Wand- oder Deckengerät einsetzbar



GasaTherm mit drehbarer Wandkonsole (Sonderzubehör).

Ganzraum- und Sektorenheizung

Wärme unter dem Dach muss nicht sein. Nutzen Sie die Vorteile der GasaTherm-Warmlufterzeuger inkl. Zubehör und schaffen Sie so eine hocheffiziente und energiesparende Hallenheizung. Insbesondere bei großflächigen Hallen ist eine Ganzraum- bzw. Sektorenbeheizung sinnvoll. Eine optimierte Anordnung der Geräte vermeidet unnötige Gerätelauzeiten.

Unsere objektbezogen konzipierten Steuerungen ermöglichen Ihnen zudem eine zeitlich wie räumlich sehr individuelle und somit energiesparende Heizweise.



Deckenmontage von GasaTherm F-Geräten. Systemvorteil: Wärmrückführung aus dem Deckenbereich durch die Geräte selbst.

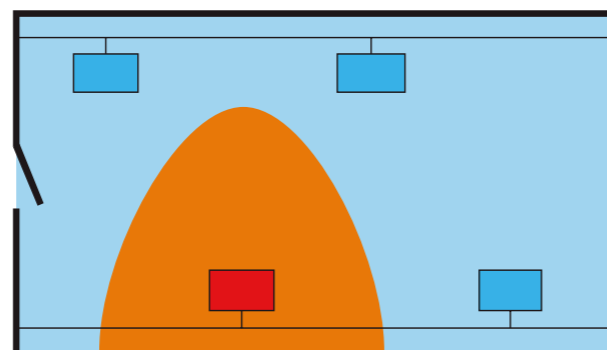

- beheizte Fläche
- nicht beheizte Fläche
- GasaTherm in Betrieb
- ausgeschaltete GasaTherm



Torluftschleier TLS

VORTEILE

- Für Industrietore bis 5 m Torhöhe
- Maximale Energieeinsparung bis zu 30% durch Minimierung des Kaltlufteinfalls
- Geringe Investitionskosten
- Komfortgewinn durch gleichmäßiges Temperaturniveau im Gebäude
- Schneller und reibungsloser Warenverkehr durch Minimierung der Stillstandzeiten am Tor
- Kein Heizmedium erforderlich (Elektro, Warmwasser)



Der nordluft Torluftschleier TLS schafft eine effektive Temperaturbarriere zwischen kalter Außenluft und warmer Hallenluft. Wärmeverluste werden damit erheblich reduziert und die gleichmäßige Beheizung der Halle erleichtert.

Automatikschaltung über Torantrieb

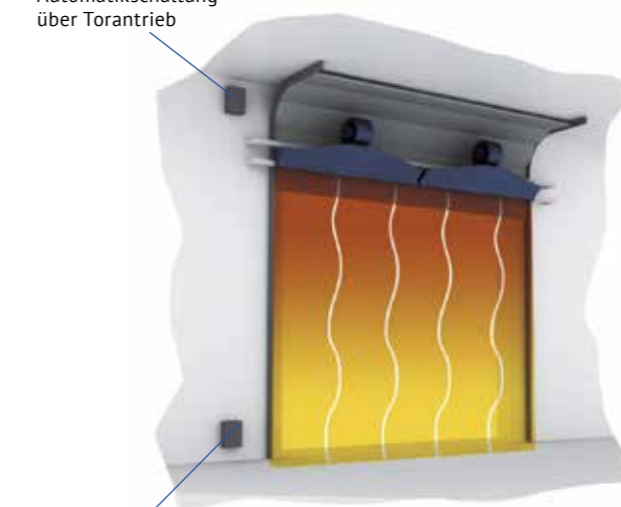

Automatikschaltung über Torendschalter

Trennt effektiv warme Innenluft und kalte Außenluft



Aircon-Breeze AD-14

Adiabatische Kühlung / Verdunstungskühlung

VORTEILE

- Deutlich niedrigere Investitions- und Betriebskosten als bei herkömmlicher Klimatisierung
- Das System liefert 100% frische Außenluft
- Kältemittelfrei
- Schnelle und einfache Montage



AD-14 Systemschnitt

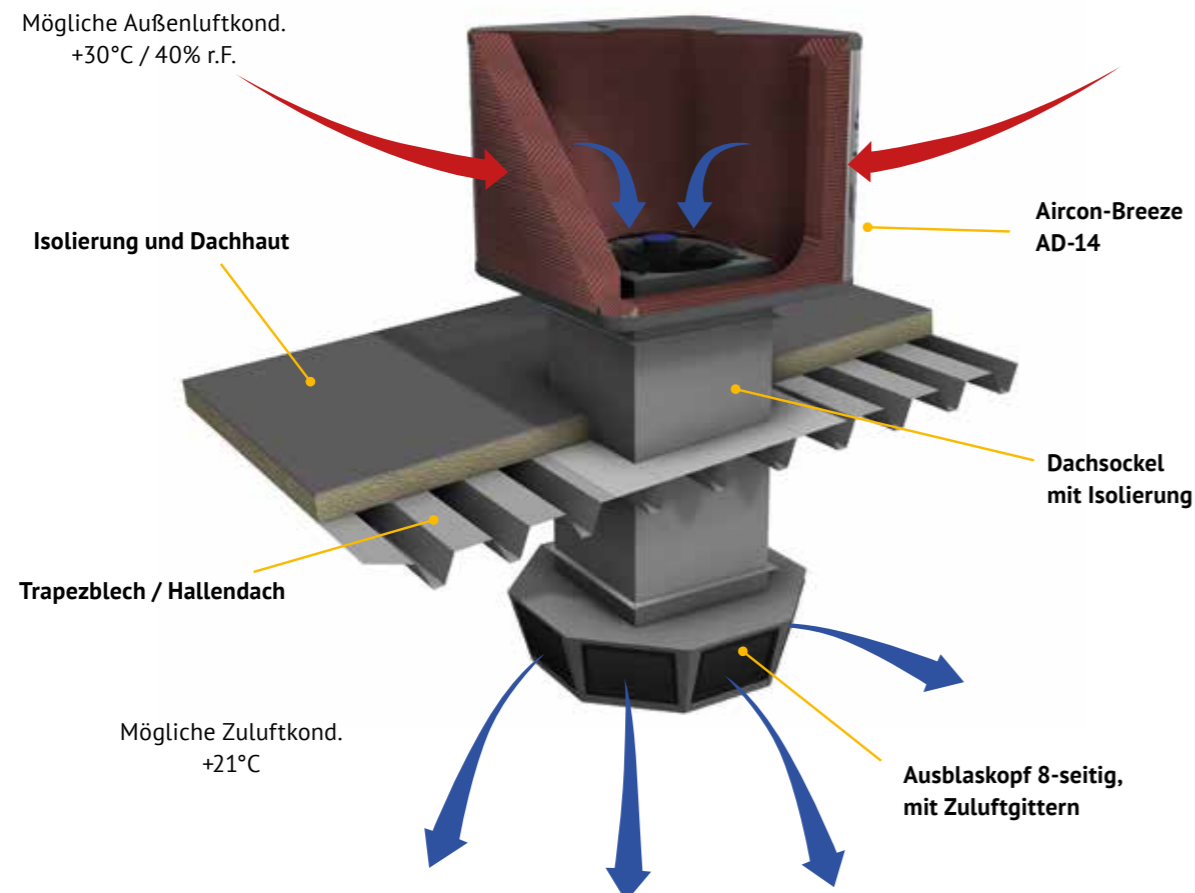

Stationärer Warmluft-erzeuger NL-A

VORTEILE

- Heizleistung: 20 – 600 kW
- Heizmedium: Gas / Öl
- Direktausblas bzw. Kanalanschluss (optimale Luftverteilung in mehrere Hallen/Räume)
- Ideal auch für Bestandsgebäude mit erhöhtem Wärmebedarf
- Stehende / liegende Ausführung / Deckenmontage
- Auch als wetterfestes Gerät lieferbar





Weitere Geräte Wärme-technik



Brennwert Warmluftzeuger NL-A BW (Gas/Öl)

Hoher Wirkungsgrad (> 106 %). Deutliche Heizkostenreduzierung. Energieoptimierte Heizungs-/Lüftungsfunktion für Moderne Hallen.



Niedertemperatur-Warmluftsystem NL-A NT (Gas/Öl)

Energieoptimierte Lüftungs- und Heizungsfunktion für Moderne Hallen. Erhöhte Luftmengen, große Wurfweiten, niedrige Zulufttemperaturen.



Modulierender Gasheizkörper Calorio M

Modulierende Heiztechnik für kleine Räume: Versand-/Meisterbüros, kleine Werkstätten, Ferienhäusern, Bürocontainern, etc.



Luftheizer Areo (PWW, PHW, Dampf)

Decken-/Wandmodell.



Infrarot-Dunkelstrahler NO (Gas)

Ideal zur Zonenbeheizung. Leichte Bauweise. Hohe Rückstrahlquote.



Weitere Geräte Lüftungs-technik



Kompakt-Lüftungsgerät Wirbelwind NL-W (PWW/Elektro)

Zentral-Gerät mit hocheffizienter Wärmerückgewinnung. Horizontale und vertikale Ausführung. Über 170 verschiedene Geräteausführungen.

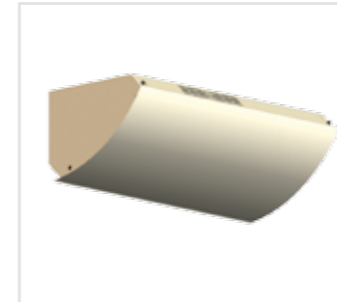

Kompakt-Lüftungsgerät Wirbelwind NL-WS (PWW/Elektro)

Dezentrale Raum-für-Raum-Lösung mit hocheffizienter Wärmerückgewinnung. Speziell für Schulen, Aulen, Aufenthalts-/Umkleideräume etc.



Lüftungsgeräte/RLT-Geräte (Gas/Öl/PWW)

Kostengünstiger Invest durch direkte Lufterwärmung über Gas/Öl. Geringe Betriebs- und Folgekosten.



Luftreiniger für Industrie- und Gewerbebauten

Optimale Ergänzung bestehender Lüftungssysteme. Reduzierung von Staub und schädlichen Partikeln - dadurch effizientere Fertigung, geringerer Reinigungsbedarf von Produkten und Einrichtung, etc.



Wärme- und Lüftungstechnik GmbH & Co. KG

Robert - Bosch - Str. 5

49393 Lohne

Telefon: 0 44 42 / 889 - 0

Telefax: 0 44 42 / 889 - 59

E-Mail: info@nordluft.com

www.nordluft.com